

Schrägsitzventil VZXF

FESTO



Festo Kernprogramm
Deckt 80% ihrer Automatisierungsaufgaben ab

Weltweit:

Immer lagerhaltig

Stark:

Festo Qualität zum attraktiven Preis

Einfach:

Erleichterte Beschaffung und Lagerhaltung



In 24 h versandbereit ab Festo Werk
Weltweit in 13 Service Centern auf Lager
Mehr als 2200 Produkte



In höchstens 5 Tagen versandbereit ab Festo Werk
Weltweit in 4 Service Centern für Sie montiert
Bis zu 6 x 10¹² Varianten pro Produktfamilie

Schauen Sie
nach dem
Stern!

Schrägsitzventil VZXF

Merkmale



FESTO

Funktion

Schrägsitzventile sind fremdgesteuerte Ventile. Diese Ventile werden über eine Direkteinspeisung von Druckluft angesteuert. Dabei wird der Sitz des Prozessventiles über einen pneumatischen Antrieb angehoben. In Ruhestellung ist das Ventil durch eine Feder geschlossen. Wird der Antrieb mit Betriebsdruck beaufschlagt, hebt dieser den Steuerkolben und gleichzeitig auch den Ventilteller an - das Ventil

öffnet. Der Ventilsitz ist gegenüber dem Medienstrom um ca. 50° geneigt. Die Durchflussrichtung wird durch die Ausführung des Ventils bestimmt. Schrägsitzventile werden in Applikationen eingesetzt, in denen eine absolute Reinheit des Mediums nicht gewährleistet werden kann, hochviskose Medien gesteuert werden oder in Dampfanwendungen.

Bauart

-  Anschlussgewinde
G1/2 ... G2
-  Durchfluss Kv
2,8 ... 47,5 m³/h
- Variante Rotguss
- Variante Edelstahlguss
- Variante Edelstahlguss
Antriebskopf vernickelt

Allgemeines

- Schrägsitzventile sind einfach und robust und daher nahezu für alle Medien bis zu einer Viskosität von 600 mm²/s hervorragend geeignet
- Schrägsitzventile steuern geeignete gasförmige und flüssige Medien in starren Rohrleitungssystemen ohne Druckdifferenz
- kein Differenzdruck zwischen Eingang und Ausgang erforderlich
- geringer Strömungswiderstand
- unempfindlich für Dampf oder leicht verschmutzte Medien
- hohe Lebensdauer
- wartungsarm
- Konstruktionsbedingt haben die Ventile eine hohe chemische und thermische Beständigkeit
- Die NC-Funktion gewährleistet bei Druckverlust im Steuerkreislauf, dass das Ventil geschlossen wird
- Es gibt unterschiedlich ausgelegte Schrägsitzventile in Bezug auf den Mediendruck
- Es kann zwischen zwei Versionen gewählt werden: Medienstrom schließend wird für gasförmige Medien verwendet. Gegen den Medienstrom schließend wird für flüssige Medien verwendet

EX-Schutz

- ATEX zertifiziert wird in Produktionsbereichen eingesetzt, die in einem gewissen Maße explosionsgefährdet sind. Für die VZXF Schrägsitzventile wird die Einsatzmöglichkeit für Gerätegruppe II, Gerätekategorie 2 bescheinigt

LABS frei

- LABS-frei wird für den Einsatz in Produktionsbereichen gewählt, in denen jegliche Einflüsse von Lackbenetzungsstörenden Substanzen vermieden werden muss

Vakuum Ausführung

- Variante vakuumtauglich wird in Verpackungsmaschinen verwendet, die ein Vakuum erzeugen müssen

Schrägsitzventil VZXF

Merkmale

FESTO

Varianten

VZXF-L-...-M-A-G112-350-H3B1-50-8

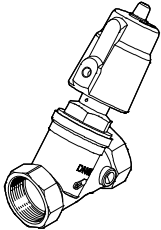

VZXF-L-...-M-A-G112-350-M1-V4V4T-50-7

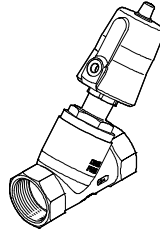

VZXF-L-...-M-A-G12-120-M1-H3B1-50-16

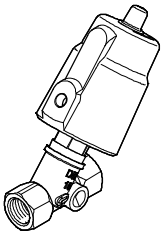

VZXF-L-...-M-B-G12-130-M1-V4V4T-50-40

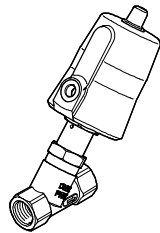

VZXF-L-...-M-B-G2-430-H3B1-50-3

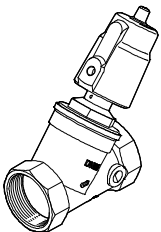

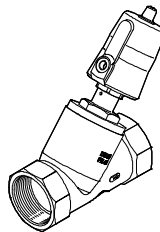

VZXF-L-...-M-B-G2-450-M1-V4V4T-50-3



Schrägsitzventil VZXF

Lieferübersicht

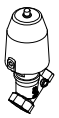
FESTO

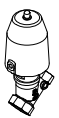
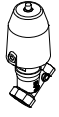
Ausführung	Typ	Anschluss Armatur	Nennweite DN	Mediums-temperatur [°C]	Durchfluss Kv [m³/h]	Nenndruck Armatur PN	→ Seite/Internet
Rotguss							
	VZXF-L-...-H3B1-...	G½	15	-10 ... +80	2,8 ... 33,8	16	8
		G¾	20				
		G1	25				
		G1¼	32				
		G1½	40				
		G2	50				
	VZXF-L-...-H3B1T-..., VZXF-L-...-H3ALT-...	G½	15	-40 ... +200	3,5 ... 40	16	12
		G¾	20				
		G1	25				
		G1¼	32				
		G1½	40				
		G2	50				
Rotguss, Vakuum Ausführung							
	VZXF-L-...-H3B1V-..., VZXF-L-...-H3ALV-...	G½	15	-10 ... +80	3,5 ... 40	16	16
		G¾	20				
		G1	25				
		G1¼	32				
		G1½	40				
		G2	50				
Rotguss, Labs frei							
	VZXF-L-...-H3B1V-...	G½	15	-10 ... +80	3,7 ... 16,5	16	19
		G¾	20				
		G1	25				
		G1½	40				
Rotguss mit EX-Zulassung							
	VZXF-L-...-H3B1V-...-EX4	G½	15	-10 ... +80	3,5 ... 28	16	21
		G¾	20				
		G1	25				
		G1¼	32				
		G1½	40				
		G2	50				

Schrägsitzventil VZXF

Lieferübersicht

FESTO

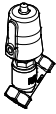
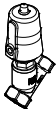
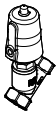
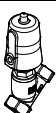
Ausführung	Typ	Anschluss Armatur	Nennweite DN	Mediums- temperatur [°C]	Durchfluss Kv [m³/h]	Nenndruck Armatur PN	→ Seite/Internet
Edelstahlguss							
	VZXF-L-...-V4V4T-...	G½	15	-40 ... +200	2,8 ... 47,5	40	25
		G¾	20				
		G1	25				
		G1¼	32				
		G1½	40				
		G2	50				
Edelstahlguss, Antriebskopf vernickelt							
	VZXF-L-...-V4B2T-..., VZXF-L-...-V4ANT-...	G½	15	-40 ... +200	3,5 ... 40	40	29
		G¾	20				
		G1	25				
		G1¼	32				
		G1½	40				
		G2	50				
Edelstahlguss, Vakuum Ausführung							
	VZXF-L-...-V4B2V-..., VZXF-L-...-V4ANV-...	G½	15	-10 ... +80	3,8 ... 43	40	33
		G¾	20				
		G1	25				
		G1¼	32				
		G1½	40				
		G2	50				
Edelstahlguss mit EX-Zulassung							
	VZXF-L-...-V4V4T-...-EX4	G½	15	-40 ... +200	3,3 ... 34,5	40	37
		G¾	20				
		G1	25				
		G1¼	32				
		G1½	40				
		G2	50				

Schrägsitzventil VZXF

Typenschlüssel

FESTO

VZXF - L - M22C - M - A - G12 - 120 -

Typ

VZXF	Schrägsitzventil, fremdgesteuert
------	----------------------------------

Wegeventilart

L	Muffenventil
---	--------------

Ventilfunktion

M22C	2/2-Wegeventil, Ruhestellung geschlossen
------	--

Rückstellart für monostabile Ventile

M	mechanische Feder
---	-------------------

Medienstrom

A	über Ventilsitz, für gasförmige Medien
B	unter Ventilsitz, für gasförmige und flüssige Medien

Anschluss Armatur

G12	Gewinde G1/2
G34	Gewinde G3/4
G1	Gewinde G1
G114	Gewinde G1 1/4
G112	Gewinde G1 1/2
G2	Gewinde G2

Nennweite

120	12 mm
130	13 mm
160	16 mm
180	18 mm
230	23 mm
240	24 mm
290	29 mm
310	31 mm
350	35 mm
430	43 mm
450	45 mm

Temperaturbereich Medium

	Standard, -10 ... 80 °C
M1	-40 ... 200 °C

Schrägsitzventil VZXF

Typenschlüssel

		H3	B1		-	50	-	16	-		-	EX4
Werkstoff Gehäuse												
H3	Rotguss											
V4	Edelstahl											
Werkstoff Gehäuse, Antrieb												
AL	Aluminium											
AN	Aluminium vernickelt											
B1	Messing											
B2	Messing vernickelt											
V4	Edelstahl											
Dichtungsmaterial												
	Standard, NBR											
T	PTFE											
V	FPM											
Antriebsgröße												
50	50 mm											
80	80 mm											
Mediumsdruck												
V	-0,9 ... 0 bar											
3	max. 3 bar											
4	max. 4 bar											
5	max. 5 bar											
6	max. 6 bar											
7	max. 7 bar											
8	max. 8 bar											
9	max. 9 bar											
10	max. 10 bar											
12	max. 12 bar											
16	max. 16 bar											
20	max. 20 bar											
22	max. 22 bar											
25	max. 25 bar											
40	max. 40 bar											
LABS-Haltigkeit												
	Standard											
C	LABS-frei											
Zulassung EU												
	keine											
EX4	II 2GD											

Schrägsitzventil VZXF

Datenblatt – Rotguss, Mediumtemperatur –10 ... +80°C

FESTO

Funktion

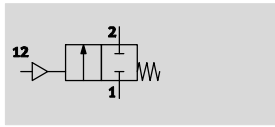

-  - Durchfluss Kv
3,5 ... 28 m³/h

-  - Anschlussgewinde
G1/2 ... G2



Allgemeine Technische Daten			
Anschluss Armatur	G1/2	G3/4	G1
Anschluss Steuerhilfsluft	G1/8		
Nennweite DN	15	20	25
Nennweite [mm]	12	16	23
Ventilfunktion	2/2 geschlossen monostabil		
Konstruktiver Aufbau	Sitzventil mit Rückstellfeder		
Befestigungsart	Leitungseinbau		
Einbaulage	beliebig		
Strömungsrichtung	nicht reversibel		
Abluftfunktion	nicht drosselbar		
Dichtprinzip	weich		
Rückstellart	mechanische Feder		
Betätigungsart	pneumatisch		
Steuerart	fremdgesteuert		

Anschluss Armatur	G1 1/4	G1 1/2	G2
Anschluss Steuerhilfsluft	G1/8		
Nennweite DN	32	40	50
Nennweite [mm]	29	35	43
Ventilfunktion	2/2 geschlossen monostabil		
Konstruktiver Aufbau	Sitzventil mit Rückstellfeder		
Befestigungsart	Leitungseinbau		
Einbaulage	beliebig		
Strömungsrichtung	nicht reversibel		
Abluftfunktion	nicht drosselbar		
Dichtprinzip	weich		
Rückstellart	mechanische Feder		
Betätigungsart	pneumatisch		
Steuerart	fremdgesteuert		

Schrägsitzventil VZXF

Datenblatt – Rotguss, Mediumtemperatur –10 ... +80°C

Betriebs- und Umweltbedingungen			
Anschluss Armatur	G½	G¾	G1
Nenndruck Armatur PN	16		
Betriebsmedium	Druckluft nach ISO 8573-1:2010 [7:4:4]		
Medium	gefilterte Druckluft, Filterfeinheit 200 µm		
	Hydrauliköl auf Mineralölbasis		
	Inerte Gase		
	Mineralöl		
	neutrale Flüssigkeiten		
Wasser			
Max. Viskosität [mm²/s]	600		
Umgebungstemperatur [°C]	–10 ... +60		
Mediumtemperatur [°C]	–10 ... +80		
CE-Zeichen (siehe Konformitätserklärung)	–		

Anschluss Armatur	G1¼	G1½	G2
Nenndruck Armatur PN	16		
Betriebsmedium	Druckluft nach ISO 8573-1:2010 [7:4:4]		
Medium	gefilterte Druckluft, Filterfeinheit 200 µm		
	Hydrauliköl auf Mineralölbasis		
	Inerte Gase		
	Mineralöl		
	neutrale Flüssigkeiten		
Wasser			
Max. Viskosität [mm²/s]	600		
Umgebungstemperatur [°C]	–10 ... +60		
Mediumtemperatur [°C]	–10 ... +80		
CE-Zeichen (siehe Konformitätserklärung)	nach EU-Druckgeräte-Richtlinie		

Werkstoffe		
Schrägsitzventile		Werkstoffnummer
1 Gehäuse	Rotguss	CC499K
2 Antriebskopf	Messing	–
3 Spindeldichtung	NBR	–
Sitzdichtung	PTFE	–
– Werkstoff Hinweis	LABS haltige Stoffe enthalten, RoHS konform	

Schrägsitzventil VZXF

Datenblatt – Rotguss, Mediumtemperatur –10 ... +80°C

Abmessungen

Download CAD-Daten → www.festo.com

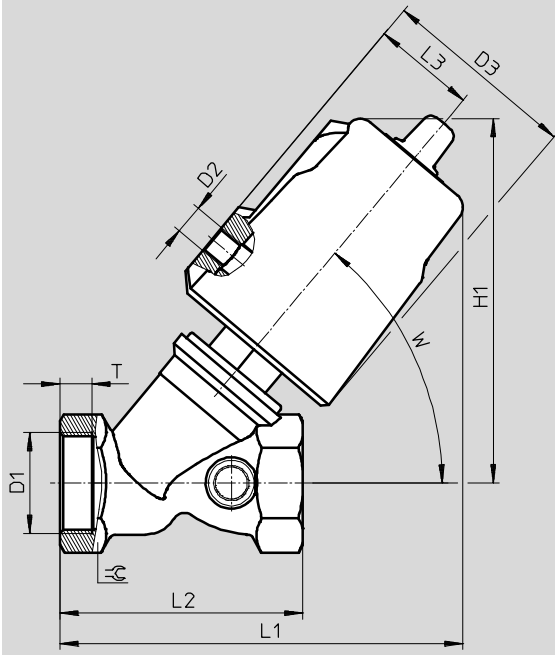



	D1	D2	D3 Ø	H1	L1	L2	L3	T	W	≈C
VZXF-L-...-G12-...-H3B1-50-...	G½	G⅛	62	112	123	66	34	8	50°	27
VZXF-L-...-G34-...-H3B1-50-...	G¾			117	130	75		9		33
VZXF-L-...-G1-...-H3B1-50-...	G1			121	133	80		10,5		41
VZXF-L-...-G114-...-H3B1-50-...	G1¼			139	154	97		12,5		50
VZXF-L-...-G112-...-H3B1-50-...	G1½			145	161	107		14,5		56
VZXF-L-...-G2-...-H3B1-50-...	G2			154	171	124		16,5		68

Schrägsitzventil VZXF

Datenblatt – Rotguss, Mediumstemperatur –10 ... +80°C

★ Kernprogramm

Bestellangaben Schrägsitzventil VZXF						
	Anschluss Armatur	Durchfluss Kv [m³/h]	Mediums- druck [bar]	Korrosions- beständigkeit KBK ¹⁾	Produkt- gewicht [g]	Teile-Nr. Typ
	G½	3,7	0 ... 16	1	1200	★ 1002501 VZXF-L-M22C-M-B-G12-120-H3B1-50-16
	G¾	5,2	0 ... 16		1300	★ 1002503 VZXF-L-M22C-M-B-G34-160-H3B1-50-16
	G1	9,6	0 ... 10		1500	★ 1002505 VZXF-L-M22C-M-B-G1-230-H3B1-50-10

Bestellangaben Schrägsitzventil VZXF						
	Anschluss Armatur	Durchfluss Kv [m³/h]	Mediums- druck [bar]	Korrosions- beständigkeit KBK ¹⁾	Produkt- gewicht [g]	Teile-Nr. Typ
	G½	3,5	0 ... 16	1	1200	1002500 VZXF-L-M22C-M-A-G12-120-H3B1-50-16
	G¾	6,7	0 ... 16		1300	1002502 VZXF-L-M22C-M-A-G34-160-H3B1-50-16
	G1	10,8	0 ... 16		1500	1002504 VZXF-L-M22C-M-A-G1-230-H3B1-50-16
	G1¼	6	0 ... 7		1900	1002507 VZXF-L-M22C-M-B-G114-290-H3B1-50-7
		19	0 ... 10			1002506 VZXF-L-M22C-M-A-G114-290-H3B1-50-10
	G1½	16,5	0 ... 6		2300	1002509 VZXF-L-M22C-M-B-G112-350-H3B1-50-6
		23				1002508 VZXF-L-M22C-M-A-G112-350-H3B1-50-8
	G2	23	0 ... 3		2800	1002511 VZXF-L-M22C-M-B-G2-430-H3B1-50-3
		28	0 ... 4			1002510 VZXF-L-M22C-M-A-G2-430-H3B1-50-4

1) Korrosionsbeständigkeitsklasse KBK 1 nach Festo Norm FN 940070
Niedrige Korrosionsbeanspruchung. Trockene Innenraumanwendung bzw. Transport- und Lagerschutz. Gilt auch für Teile hinter Abdeckungen, im nicht sichtbaren Innenbereich, oder Teile die im Anwendungsfall abgedeckt sind (z. B. Antriebszapfen).

Schrägsitzventil VZXF

FESTO

Datenblatt – Rotguss, Mediumtemperatur –40 ... +200°C

Funktion

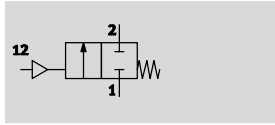

-  - Durchfluss Kv
3,5 ... 40 m³/h

-  - G1/2 ... G2



Allgemeine Technische Daten			
Anschluss Armatur	G1/2	G3/4	G1
Pneumatischer Anschluss	G 1/8		
Nennweite DN	15	20	25
Nennweite [mm]	12	16	23
Ventilfunktion	2/2 geschlossen monostabil		
Konstruktiver Aufbau	Sitzventil mit Rückstellfeder		
Befestigungsart	Leitungseinbau		
Einbaulage	beliebig		
Strömungsrichtung	nicht reversibel		
Abluftfunktion	nicht drosselbar		
Dichtprinzip	weich		
Rückstellart	mechanische Feder		
Betätigungsart	pneumatisch		
Steuerart	fremdgesteuert		

Anschluss Armatur	G1 1/4	G1 1/2	G2
Pneumatischer Anschluss	G 1/8		
Nennweite DN	32	40	50
Nennweite [mm]	29	35	43
Ventilfunktion	2/2 geschlossen monostabil		
Konstruktiver Aufbau	Sitzventil mit Rückstellfeder		
Befestigungsart	Leitungseinbau		
Einbaulage	beliebig		
Strömungsrichtung	nicht reversibel		
Abluftfunktion	nicht drosselbar		
Dichtprinzip	weich		
Rückstellart	mechanische Feder		
Betätigungsart	pneumatisch		
Steuerart	fremdgesteuert		

Schrägsitzventil VZXF

Datenblatt – Rotguss, Mediumtemperatur –40 ... +200°C

Betriebs- und Umweltbedingungen						
Anschluss Armatur Variante	G $\frac{1}{2}$...-M-A-... ...-M-B-...		G $\frac{3}{4}$...-M-A-... ...-M-B-...		G1 ...-M-A-... ...-M-B-...	
Nenndruck Armatur PN	16					
Betriebsdruck [bar]	6 ... 10					
Betriebsmedium	Druckluft nach ISO 8573-1:2010 [7:4:4]					
Medium	Dampf					
	Inerte Gase					
	gefilterte Druckluft, Filterfeinheit 200 µm					
	–	Hydrauliköl auf Mineralölbasis	–	Hydrauliköl auf Mineralölbasis	–	Hydrauliköl auf Mineralölbasis
	–	Mineralöl	–	Mineralöl	–	Mineralöl
	–	neutrale Flüssigkeiten	–	neutrale Flüssigkeiten	–	neutrale Flüssigkeiten
–	Wasser	–	Wasser	–	Wasser	
Max. Viskosität [mm ² /s]	600					
Umgebungstemperatur [°C]	–10 ... +60					
Mediumtemperatur [°C]	–40 ... +200					
CE-Zeichen (siehe Konformitätserklärung)	–					

Anschluss Armatur Variante	G1 $\frac{1}{4}$...-M-A-... ...-M-B-...		G1 $\frac{1}{2}$...-M-A-... ...-M-B-...		G2 ...-M-A-... ...-M-B-...	
Nenndruck Armatur PN	16					
Betriebsdruck [bar]	6 ... 10					
Betriebsmedium	Druckluft nach ISO 8573-1:2010 [7:4:4]					
Medium	Dampf					
	Inerte Gase					
	gefilterte Druckluft, Filterfeinheit 200 µm					
	–	Hydrauliköl auf Mineralölbasis	–	Hydrauliköl auf Mineralölbasis	–	Hydrauliköl auf Mineralölbasis
	–	Mineralöl	–	Mineralöl	–	Mineralöl
	–	neutrale Flüssigkeiten	–	neutrale Flüssigkeiten	–	neutrale Flüssigkeiten
–	Wasser	–	Wasser	–	Wasser	
Max. Viskosität [mm ² /s]	600					
Umgebungstemperatur [°C]	–10 ... +60					
Mediumtemperatur [°C]	–40 ... +200					
CE-Zeichen (siehe Konformitätserklärung)	nach EU-Druckgeräte-Richtlinie					

Werkstoffe			
Schrägsitzventile	...-H3ALT-... ...-H3B1T-...		Werkstoffnummer
1 Gehäuse	Rotguss		CC499K
2 Antriebskopf	Aluminium	Messing	–
3 Spindeldichtung	PTFE		–
Sitzdichtung	PTFE		–
– Werkstoff Hinweis	LABS-haltige Stoffe enthalten, RoHS konform		

Schrägsitzventil VZXF

Datenblatt – Rotguss, Mediumtemperatur –40 ... +200°C

FESTO

Abmessungen

Download CAD-Daten → www.festo.com

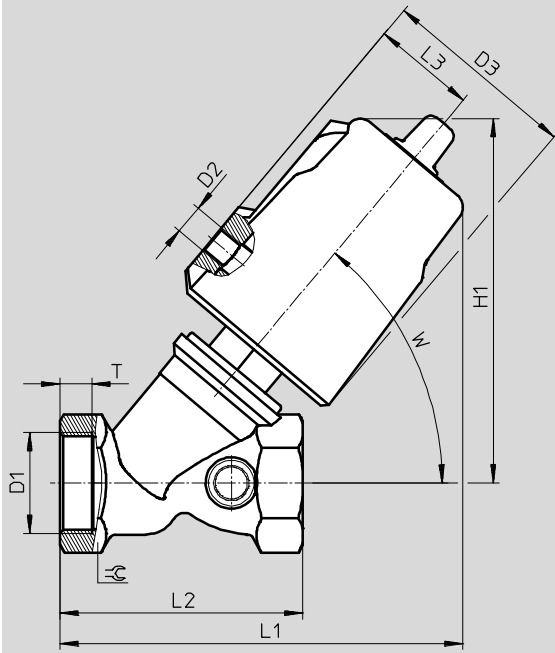

	D1	D2	D3 Ø	H1	L1	L2	L3	T	W	☉
VZXF-L-...-G12-...-H3B1T-50-...	G½	G⅜	62	130	135,5	66	34	13	50°	27
VZXF-L-...-G34-...-H3B1T-50-...	G¾			130	140	75		14,5		32
VZXF-L-...-G1-...-H3B1T-50-...	G1			133	143	80		10,5		41
VZXF-L-...-G114-...-H3B1T-50-...	G1¼			148	160	97		12,5		50
VZXF-L-...-G114-...-H3ALT-80-...	G1¼		94	180	190	97	49	12,5		50
VZXF-L-...-G112-...-H3B1T-50-...	G1½		62	152,5	167	107	34	14,5		55
VZXF-L-...-G112-...-H3ALT-80-...	G1½		94	186	197	107	49	14,5		55
VZXF-L-...-G2-...-H3B1T-50-...	G2		62	162	178	124	34	16,5		67
VZXF-L-...-G2-...-H3ALT-80-...	G2		94	196	207,5	124	49	16,5		67

Schrägsitzventil VZXF

Datenblatt – Rotguss, Mediumstemperatur –40 ... +200°C

Bestellangaben Schrägsitzventil VZXF								
	Anschluss Armatur	Durchfluss Kv [m³/h]	Mediums- druck [bar]	Korrosions- beständigkeit KBK ¹⁾	Produkt- gewicht [g]	Teile-Nr. Typ		
	G ^{1/2}	3,5	0 ... 16	1	1200	3535619 VZXF-L-M22C-M-A-G12-120-M1-H3B1T-50-16		
		3,7				3535620 VZXF-L-M22C-M-B-G12-120-M1-H3B1T-50-16		
	G ^{3/4}	5,2	0 ... 16	1	1300	3535644 VZXF-L-M22C-M-B-G34-160-M1-H3B1T-50-16		
		6,7				3535643 VZXF-L-M22C-M-A-G34-160-M1-H3B1T-50-16		
	G1	9,6	0 ... 10	1	1500	3535665 VZXF-L-M22C-M-B-G1-230-M1-H3B1T-50-10		
		10,8	0 ... 16			3535664 VZXF-L-M22C-M-A-G1-230-M1-H3B1T-50-16		
		14,5	0 ... 16			–	2000	3540768 VZXF-L-M22C-M-B-G1-230-M1-H3AIT-80-16
	G1 ^{1/4}	6	0 ... 7	1	1900	3535689 VZXF-L-M22C-M-B-G114-290-M1-H3B1T-50-7		
		19	0 ... 10			3535684 VZXF-L-M22C-M-A-G114-290-M1-H3B1T-50-10		
		19	0 ... 12			–	2300	3535712 VZXF-L-M22C-M-B-G114-290-M1-H3AIT-80-12
		21,5	0 ... 16			3535711 VZXF-L-M22C-M-A-G114-290-M1-H3AIT-80-16		
	G1 ^{1/2}	16,5	0 ... 6	1	2300	3535721 VZXF-L-M22C-M-B-G112-350-M1-H3B1T-50-6		
		23	0 ... 7			3535720 VZXF-L-M22C-M-A-G112-350-M1-H3B1T-50-7		
		29,5	0 ... 8			–	2600	3535825 VZXF-L-M22C-M-B-G112-350-M1-H3AIT-80-8
		30,5	0 ... 16			3535824 VZXF-L-M22C-M-A-G112-350-M1-H3AIT-80-16		
	G2	23	0 ... 3	1	2800	3535838 VZXF-L-M22C-M-B-G2-430-M1-H3B1T-50-3		
		28	0 ... 4			3535837 VZXF-L-M22C-M-A-G2-430-M1-H3B1T-50-4		
		30	0 ... 5			–	2900	3536436 VZXF-L-M22C-M-B-G2-430-M1-H3AIT-80-5
		40	0 ... 16			3536435 VZXF-L-M22C-M-A-G2-430-M1-H3AIT-80-16		

1) Korrosionsbeständigkeitsklasse KBK 1 nach Festo Norm FN 940070
Niedrige Korrosionsbeanspruchung. Trockene Innenraumanwendung bzw. Transport- und Lagerschutz. Gilt auch für Teile hinter Abdeckungen, im nicht sichtbaren Innenbereich, oder Teile die im Anwendungsfall abgedeckt sind (z. B. Antriebszapfen).

Schrägsitzventil VZXF

Datenblatt – Rotguss, Vakuum Ausführung

FESTO

Funktion

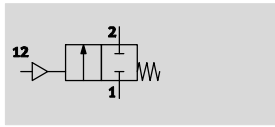

-  - Durchfluss Kv
3,5 ... 40 m³/h

-  - G $\frac{1}{2}$... G2



Allgemeine Technische Daten			
Anschluss Armatur	G $\frac{1}{2}$	G $\frac{3}{4}$	G1
Pneumatischer Anschluss	G $\frac{1}{8}$		
Nennweite DN	15	20	25
Nennweite [mm]	12	16	23
Ventilfunktion	2/2 geschlossen monostabil		
Konstruktiver Aufbau	Sitzventil mit Rückstellfeder		
Befestigungsart	Leitungseinbau		
Einbaulage	beliebig		
Strömungsrichtung	nicht reversibel		
Abluftfunktion	nicht drosselbar		
Dichtprinzip	weich		
Rückstellart	mechanische Feder		
Betätigungsart	pneumatisch		
Steuerart	fremdgesteuert		

Anschluss Armatur	G $\frac{1}{4}$	G $\frac{1}{2}$	G2
Pneumatischer Anschluss	G $\frac{1}{8}$		
Nennweite DN	32	40	50
Nennweite [mm]	29	35	43
Ventilfunktion	2/2 geschlossen monostabil		
Konstruktiver Aufbau	Sitzventil mit Rückstellfeder		
Befestigungsart	Leitungseinbau		
Einbaulage	beliebig		
Strömungsrichtung	nicht reversibel		
Abluftfunktion	nicht drosselbar		
Dichtprinzip	weich		
Rückstellart	mechanische Feder		
Betätigungsart	pneumatisch		
Steuerart	fremdgesteuert		

Schrägsitzventil VZXF

Datenblatt – Rotguss, Vakuum Ausführung

FESTO

Betriebs- und Umweltbedingungen						
Anschluss Armatur Variante	G $\frac{1}{2}$...-M-A-... ...-M-B-...		G $\frac{3}{4}$...-M-A-... ...-M-B-...		G1 ...-M-A-... ...-M-B-...	
Nenndruck Armatur PN	16					
Betriebsdruck [bar]	6 ... 10					
Betriebsmedium	Druckluft nach ISO 8573-1:2010 [7:4:4]					
Medium	Dampf					
	Inerte Gase					
	gefilterte Druckluft, Filterfeinheit 200 μ m					
	–	Hydrauliköl auf Mineralölbasis	–	Hydrauliköl auf Mineralölbasis	–	Hydrauliköl auf Mineralölbasis
	–	Mineralöl	–	Mineralöl	–	Mineralöl
	–	neutrale Flüssigkeiten	–	neutrale Flüssigkeiten	–	neutrale Flüssigkeiten
–	Wasser	–	Wasser	–	Wasser	
Max. Viskosität [mm ² /s]	600					
Umgebungstemperatur [°C]	–10 ... +60					
Mediumstemperatur [°C]	–10 ... +80					
CE-Zeichen (siehe Konformitätserklärung)	–					

Anschluss Armatur Variante	G1 $\frac{1}{4}$...-M-A-... ...-M-B-...		G1 $\frac{1}{2}$...-M-A-... ...-M-B-...		G2 ...-M-A-... ...-M-B-...	
Nenndruck Armatur PN	16					
Betriebsdruck [bar]	6 ... 10					
Betriebsmedium	Druckluft nach ISO 8573-1:2010 [7:4:4]					
Medium	Dampf					
	Inerte Gase					
	gefilterte Druckluft, Filterfeinheit 200 μ m					
	–	Hydrauliköl auf Mineralölbasis	–	Hydrauliköl auf Mineralölbasis	–	Hydrauliköl auf Mineralölbasis
	–	Mineralöl	–	Mineralöl	–	Mineralöl
	–	neutrale Flüssigkeiten	–	neutrale Flüssigkeiten	–	neutrale Flüssigkeiten
–	Wasser	–	Wasser	–	Wasser	
Max. Viskosität [mm ² /s]	600					
Umgebungstemperatur [°C]	–10 ... +60					
Mediumstemperatur [°C]	–10 ... +80					
CE-Zeichen (siehe Konformitätserklärung)	nach EU-Druckgeräte-Richtlinie					

Werkstoffe			
Schrägsitzventile	...-H3ALV-... ...-H3B1V-...		Werkstoffnummer
1 Gehäuse	Rotguss		CC499K
2 Antriebskopf	Aluminium	Messing	–
3 Spindeldichtung	FPM		–
Sitzdichtung	FPM		–
– Werkstoff Hinweis	LABS-haltige Stoffe enthalten, RoHS konform		

Schrägsitzventil VZXF

Datenblatt – Rotguss, Vakuum Ausführung

FESTO

Abmessungen

Download CAD-Daten → www.festo.com

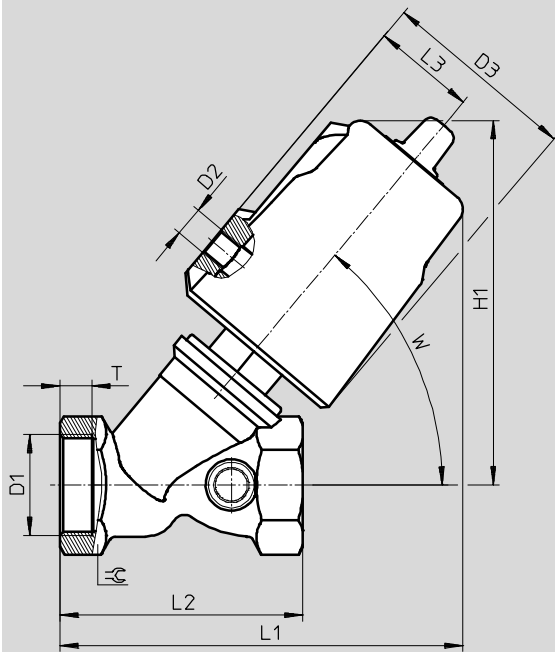

	D1	D2	D3 Ø	H1	L1	L2	L3	T	W	☉
VZXF-L-...-G12-...-H3B1V-50-...	G½	G¾	62	113,5	123	66	34	13	50°	27
VZXF-L-...-G34-...-H3B1V-50-...	G¾			118	130	75	34	14,5		32
VZXF-L-...-G1-...-H3B1V-50-...	G1			121	133	80	34	10,5		41
VZXF-L-...-G1-...-H3ALV-80-...	G1		94	168	174,5	80	49	10,5		41
VZXF-L-...-G114-...-H3B1V-50-...	G1¼		62	138,5	153,5	97	34	12,5		50
VZXF-L-...-G114-...-H3ALV-80-...	G1¼		94	174,5	185	97	49	12,5		50
VZXF-L-...-G112-...-H3B1V-50-...	G1½		62	146	160	107	34	14,5		55
VZXF-L-...-G112-...-H3ALV-80-...	G1½		94	180,5	192	107	49	14,5		55
VZXF-L-...-G2-...-H3ALV-80-...	G2		94	190	202,5	124	49	16,5		68

Bestellangaben Schrägsitzventil VZXF

	Anschluss Armatur	Durchfluss Kv [m³/h]	Mediums- druck [bar]	Korrosions- beständigkeit KBK ¹⁾	Produkt- gewicht [g]	Teile-Nr.	Typ
	G½	3,5	-0,9	1	1200	3538869	VZXF-L-M22C-M-A-G12-120-H3B1V-50-V
	G¾	6,7		1	1300	3539178	VZXF-L-M22C-M-A-G34-160-H3B1V-50-V
	G1	10,8		1	1500	3539247	VZXF-L-M22C-M-A-G1-230-H3B1V-50-V
		12		-	2000	3536819	VZXF-L-M22C-M-A-G1-230-H3ALV-80-V
	G1¼	19		1	1900	3539352	VZXF-L-M22C-M-A-G114-290-H3B1V-50-V
		21,5		-	2300	3536830	VZXF-L-M22C-M-A-G114-290-H3ALV-80-V
	G1½	23		1	2300	3539367	VZXF-L-M22C-M-A-G112-350-H3B1V-50-V
		30,5		-	2600	3536850	VZXF-L-M22C-M-A-G112-350-H3ALV-80-V
G2	40	-	2900	3540796	VZXF-L-M22C-M-A-G2-430-H3ALV-80-V		

1) Korrosionsbeständigkeitsklasse KBK 1 nach Festo Norm FN 940070

Niedrige Korrosionsbeanspruchung. Trockene Innenraumanwendung bzw. Transport- und Lagerschutz. Gilt auch für Teile hinter Abdeckungen, im nicht sichtbaren Innenbereich, oder Teile die im Anwendungsfall abgedeckt sind (z. B. Antriebszapfen).

Schrägsitzventil VZXF

Datenblatt – Rotguss, Labs frei

FESTO

Funktion

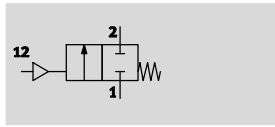

- - Durchfluss Kv
3,7 ... 16,5 m³/h

- - G $\frac{1}{2}$... G1 $\frac{1}{2}$



Allgemeine Technische Daten				
Anschluss Armatur	G $\frac{1}{2}$	G $\frac{3}{4}$	G1	G1 $\frac{1}{2}$
Pneumatischer Anschluss	G $\frac{1}{8}$			
Nennweite DN	15	20	25	40
Nennweite [mm]	12	16	23	35
Ventilfunktion	2/2 geschlossen monostabil			
Konstruktiver Aufbau	Sitzventil mit Rückstellfeder			
Befestigungsart	Leitungseinbau			
Einbaulage	beliebig			
Strömungsrichtung	nicht reversibel			
Abluftfunktion	nicht drosselbar			
Dichtprinzip	weich			
Rückstellart	mechanische Feder			
Betätigungsart	pneumatisch			
Steuerart	fremdgesteuert			

Betriebs- und Umweltbedingungen				
Anschluss Armatur	G $\frac{1}{2}$	G $\frac{3}{4}$	G1	G1 $\frac{1}{2}$
Nenndruck Armatur PN	16			
Betriebsdruck [bar]	6 ... 10			
Betriebsmedium	Druckluft nach ISO 8573-1:2010 [7:4:4]			
Medium	Inerte Gase			
	gefilterte Druckluft, Filterfeinheit 200 μ m			
	Hydrauliköl auf Mineralölbasis			
	Mineralöl			
	neutrale Flüssigkeiten			
	Wasser			
Max. Viskosität [mm ² /s]	600			
Umgebungstemperatur [°C]	-10 ... +60			
Mediumtemperatur [°C]	-10 ... +80			
CE-Zeichen (siehe Konformitätserklärung)	-			

Werkstoffe		
Schrägsitzventile		Werkstoffnummer
1 Gehäuse	Rotguss	CC499K
2 Antriebskopf	Messing	-
3 Spindeldichtung	FPM	-
Sitzdichtung	FPM	-
- Werkstoff Hinweis	RoHS konform	

Schrägsitzventil VZXF

Datenblatt – Rotguss, Labs frei

FESTO

Abmessungen

Download CAD-Daten → www.festo.com

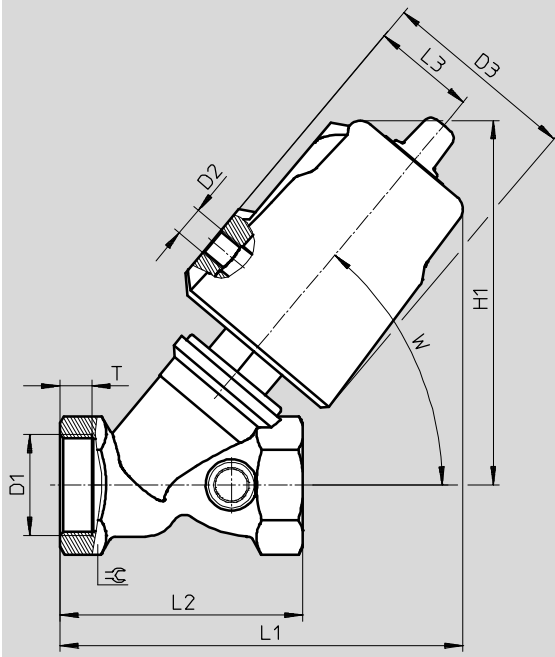

	D1	D2	D3 Ø	H1	L1	L2	L3	T	W	⊖C
VZXF-L-...-G12-...-H3B1V-50-...	G½	G⅛	62	113,5	123	66	34	13	50°	27
VZXF-L-...-G34-...-H3B1V-50-...	G¾			118	130	75	34	14,5		32
VZXF-L-...-G1-...-H3B1V-50-...	G1			121	133	80	34	10,5		41
VZXF-L-...-G112-...-H3B1V-50-...	G1½		62	146	160	107	34	14,5		55

Bestellangaben Schrägsitzventil VZXF

	Anschluss Armatur	Durch- fluss Kv [m³/h]	Mediums- druck [bar]	Korrosions- beständigkeit KBK ¹⁾	Produkt- gewicht [g]	Teile-Nr.	Typ
	G½	3,7	0 ... 16	1	1200	3539036	VZXF-L-M22C-M-B-G12-120-H3B1V-50-16-C
	G¾	5,2	0 ... 16		1300	3539179	VZXF-L-M22C-M-B-G34-160-H3B1V-50-16-C
	G1	9,6	0 ... 10		1500	3539248	VZXF-L-M22C-M-B-G1-230-H3B1V-50-10-C
	G1½	16,5	0 ... 6		2300	3539368	VZXF-L-M22C-M-B-G112-350-H3B1V-50-6-C

1) Korrosionsbeständigkeitsklasse KBK 1 nach Festo Norm FN 940070

Niedrige Korrosionsbeanspruchung. Trockene Innenraumanwendung bzw. Transport- und Lagerschutz. Gilt auch für Teile hinter Abdeckungen, im nicht sichtbaren Innenbereich, oder Teile die im Anwendungsfall abgedeckt sind (z. B. Antriebszapfen).

Schrägsitzventil VZXF

Datenblatt – Rotguss mit EX-Zulassung

FESTO

Funktion

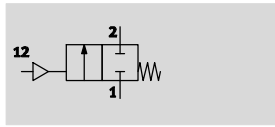

-  - Durchfluss Kv
3,5 ... 28 m³/h

-  - G $\frac{1}{2}$... G2



Allgemeine Technische Daten			
Anschluss Armatur	G $\frac{1}{2}$	G $\frac{3}{4}$	G1
Pneumatischer Anschluss	G $\frac{1}{8}$		
Nennweite DN	15	20	25
Nennweite [mm]	13	16	23
Ventilfunktion	2/2 geschlossen monostabil		
Konstruktiver Aufbau	Sitzventil mit Rückstellfeder		
Befestigungsart	Leitungseinbau		
Einbaulage	beliebig		
Strömungsrichtung	nicht reversibel		
Abluftfunktion	nicht drosselbar		
Dichtprinzip	weich		
Rückstellart	mechanische Feder		
Betätigungsart	pneumatisch		
Steuerart	fremdgesteuert		

Anschluss Armatur	G1 $\frac{1}{4}$	G1 $\frac{1}{2}$	G2
Pneumatischer Anschluss	G $\frac{1}{8}$		
Nennweite DN	32	40	50
Nennweite [mm]	29	35	45
Ventilfunktion	2/2 geschlossen monostabil		
Konstruktiver Aufbau	Sitzventil mit Rückstellfeder		
Befestigungsart	Leitungseinbau		
Einbaulage	beliebig		
Strömungsrichtung	nicht reversibel		
Abluftfunktion	nicht drosselbar		
Dichtprinzip	weich		
Rückstellart	mechanische Feder		
Betätigungsart	pneumatisch		
Steuerart	fremdgesteuert		

Schrägsitzventil VZXF

Datenblatt – Rotguss mit EX-Zulassung

FESTO

Betriebs- und Umweltbedingungen						
Anschluss Armatur Variante	G ¹ / ₂ ...-M-A-... ...-M-B-...		G ³ / ₄ ...-M-A-... ...-M-B-...		G1 ...-M-A-... ...-M-B-...	
Nenndruck Armatur PN	16					
Betriebsdruck [bar]	6 ... 10					
Betriebsmedium	Druckluft nach ISO 8573-1:2010 [7:4:4]					
Medium	Inerte Gase					
	gefilterte Druckluft, Filterfeinheit 200 µm					
	–	Hydrauliköl auf Mineralölbasis	–	Hydrauliköl auf Mineralölbasis	–	Hydrauliköl auf Mineralölbasis
	–	Mineralöl	–	Mineralöl	–	Mineralöl
	–	neutrale Flüssigkeiten	–	neutrale Flüssigkeiten	–	neutrale Flüssigkeiten
–	Wasser	–	Wasser	–	Wasser	
Max. Viskosität [mm ² /s]	600					
Umgebungstemperatur [°C]	–10 ... +60					
Mediumtemperatur [°C]	–10 ... +80					
ATEX-Kategorie Gas	II 2G					
Ex-Zündschutzart Gas	c TX X					
ATEX-Kategorie Staub	II 2D					
Ex-Zündschutzart Staub	c TX X					
Ex-Umgebungstemperatur	–10°C ≤ Ta ≤ +60°C					
CE-Zeichen (siehe Konformitätserklärung)	nach EU-Ex-Schutz-Richtlinie (ATEX)					

Anschluss Armatur Variante	G1 ¹ / ₄ ...-M-A-... ...-M-B-...		G1 ¹ / ₂ ...-M-A-... ...-M-B-...		G2 ...-M-A-... ...-M-B-...	
Nenndruck Armatur PN	16					
Betriebsdruck [bar]	6 ... 10					
Betriebsmedium	Druckluft nach ISO 8573-1:2010 [7:4:4]					
Medium	Inerte Gase					
	gefilterte Druckluft, Filterfeinheit 200 µm					
	–	Hydrauliköl auf Mineralölbasis	–	Hydrauliköl auf Mineralölbasis	–	Hydrauliköl auf Mineralölbasis
	–	Mineralöl	–	Mineralöl	–	Mineralöl
	–	neutrale Flüssigkeiten	–	neutrale Flüssigkeiten	–	neutrale Flüssigkeiten
–	Wasser	–	Wasser	–	Wasser	
Max. Viskosität [mm ² /s]	600					
Umgebungstemperatur [°C]	–10 ... +60					
Mediumtemperatur [°C]	–10 ... +80					
ATEX-Kategorie Gas	II 2G					
Ex-Zündschutzart Gas	c TX X					
ATEX-Kategorie Staub	II 2D					
Ex-Zündschutzart Staub	c TX X					
Ex-Umgebungstemperatur	–10°C ≤ Ta ≤ +60°C					
CE-Zeichen (siehe Konformitätserklärung)	nach EU-Druckgeräte-Richtlinie nach EU-Ex-Schutz-Richtlinie (ATEX)					

Schrägsitzventil VZXF

Datenblatt – Rotguss mit EX-Zulassung

Werkstoffe		
Schrägsitzventile		Werkstoffnummer
1 Gehäuse	Rotguss	CC499K
2 Antriebskopf	Messing	-
3 Spindeldichtung	NBR	-
Sitzdichtung	PTFE	
- Werkstoff Hinweis	LABS-haltige Stoffe enthalten, RoHS konform	

Abmessungen

Download CAD-Daten → www.festo.com

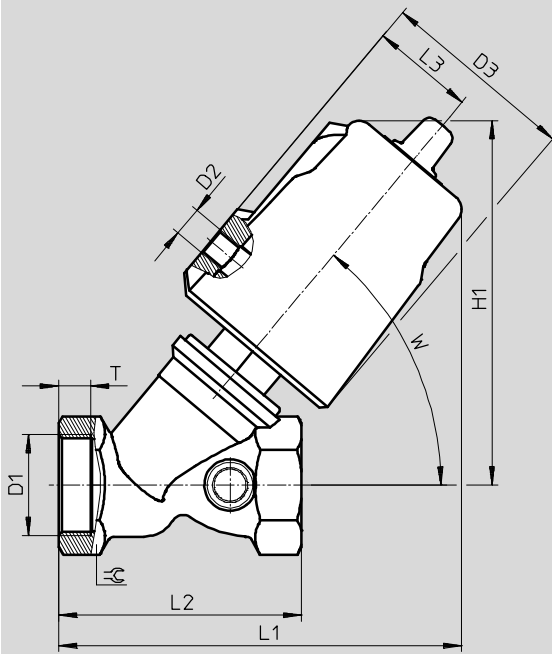

	D1	D2	D3 Ø	H1	L1	L2	L3	T	W	5°
VZXF-L-...-G12-...-H3B1-50-...	G1/2	G1/8	62	112	123	66	34	8	50°	27
VZXF-L-...-G34-...-H3B1-50-...	G3/4			117	130	75	34	9		33
VZXF-L-...-G1-...-H3B1-50-...	G1			121	133	80	34	10,5		41
VZXF-L-...-G114-...-H3B1-50-...	G1 1/4			139	154	97	34	12,5		50
VZXF-L-...-G112-...-H3B1-50-...	G1 1/2			145	161	107	34	14,5		56
VZXF-L-...-G2-...-H3B1-50-...	G2			154	171	124	34	16,5		68

Schrägsitzventil VZXF

Datenblatt – Rotguss mit EX-Zulassung

FESTO

Bestellangaben Schrägsitzventil VZXF						
	Anschluss Armatur	Durchfluss Kv [m ³ /h]	Mediums- druck [bar]	Korrosions- beständigkeit KBK ¹⁾	Produkt- gewicht [g]	Teile-Nr. Typ
	G ¹ / ₂	3,5	0 ... 16	1	1200	3539021 VZXF-L-M22C-M-A-G12-120-H3B1-50-16-EX4
		3,7				3539037 VZXF-L-M22C-M-B-G12-120-H3B1-50-16-EX4
	G ³ / ₄	5,2	0 ... 16		1300	3539181 VZXF-L-M22C-M-B-G34-160-H3B1-50-16-EX4
		6,7				3539180 VZXF-L-M22C-M-A-G34-160-H3B1-50-16-EX4
	G1	9,6	0 ... 10		1500	3539250 VZXF-L-M22C-M-B-G1-230-H3B1-50-10-EX4
		10,8	0 ... 16			3539249 VZXF-L-M22C-M-A-G1-230-H3B1-50-16-EX4
	G1 ¹ / ₄	6	0 ... 7		1900	3539354 VZXF-L-M22C-M-B-G114-290-H3B1-50-7-EX4
		19	0 ... 10			3539353 VZXF-L-M22C-M-A-G114-290-H3B1-50-10-EX4
	G1 ¹ / ₂	16,5	0 ... 6		2300	3539370 VZXF-L-M22C-M-B-G112-350-H3B1-50-6-EX4
		23	0 ... 7			3539369 VZXF-L-M22C-M-A-G112-350-H3B1-50-7-EX4
	G2	23	0 ... 3		2800	3540293 VZXF-L-M22C-M-B-G2-430-H3B1-50-3-EX4
		28	0 ... 4			3540292 VZXF-L-M22C-M-A-G2-430-H3B1-50-4-EX4

1) Korrosionsbeständigkeitsklasse KBK 1 nach Festo Norm FN 940070

Niedrige Korrosionsbeanspruchung. Trockene Innenraumanwendung bzw. Transport- und Lagerschutz. Gilt auch für Teile hinter Abdeckungen, im nicht sichtbaren Innenbereich, oder Teile die im Anwendungsfall abgedeckt sind (z. B. Antriebszapfen).

Schrägsitzventil VZXF

Datenblatt – Edelstahlguss, Mediumtemperatur –40 ... 200°C

FESTO

Funktion

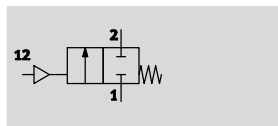

- - Durchfluss Kv
3,3 ... 43 m³/h

- - Anschlussgewinde
G¹/₂ ... G2



Allgemeine Technische Daten			
Anschluss Armatur	G ¹ / ₂	G ³ / ₄	G1
Anschluss Steuerhilfsluft	G ¹ / ₈		
Nennweite DN	15	20	25
Nennweite [mm]	13	18	24
Ventilfunktion	2/2 geschlossen monostabil		
Konstruktiver Aufbau	Sitzventil mit Rückstellfeder		
Befestigungsart	Leitungseinbau		
Einbaulage	beliebig		
Strömungsrichtung	nicht reversibel		
Abluftfunktion	nicht drosselbar		
Dichtprinzip	weich		
Rückstellart	mechanische Feder		
Betätigungsart	pneumatisch		
Steuerart	fremdgesteuert		
Betriebsmedium	Druckluft nach ISO 8573-1:2010 [7:4:4]		

Anschluss Armatur	G1 ¹ / ₄	G1 ¹ / ₂	G2
Anschluss Steuerhilfsluft	G ¹ / ₈		
Nennweite DN	32	40	50
Nennweite [mm]	31	35	45
Ventilfunktion	2/2 geschlossen monostabil		
Konstruktiver Aufbau	Sitzventil mit Rückstellfeder		
Befestigungsart	Leitungseinbau		
Einbaulage	beliebig		
Strömungsrichtung	nicht reversibel		
Abluftfunktion	nicht drosselbar		
Dichtprinzip	weich		
Rückstellart	mechanische Feder		
Betätigungsart	pneumatisch		
Steuerart	fremdgesteuert		
Betriebsmedium	Druckluft nach ISO 8573-1:2010 [7:4:4]		

Schrägsitzventil VZXF

FESTO

Datenblatt – Edelstahlguss, Mediumtemperatur –40 ... 200°C

Betriebs- und Umweltbedingungen			
Anschluss Armatur	G $\frac{1}{2}$	G $\frac{3}{4}$	G1
Nenndruck Armatur PN	40		
Medium	gefilterte Druckluft, Filterfeinheit 200 μ m		
	Hydrauliköl auf Mineralölbasis		
	Inerte Gase		
	Mineralöl		
	neutrale Flüssigkeiten		
	Wasser		
	Dampf		
Max. Viskosität	[mm ² /s]	600	
Umgebungstemperatur	[°C]	–10 ... 60	
Mediumtemperatur	[°C]	–40 ... 200	
CE-Zeichen (siehe Konformitätserklärung)	–		

Anschluss Armatur	G1 $\frac{1}{4}$	G1 $\frac{1}{2}$	G2
Nenndruck Armatur PN	40		
Medium	gefilterte Druckluft, Filterfeinheit 200 μ m		
	Hydrauliköl auf Mineralölbasis		
	Inerte Gase		
	Mineralöl		
	neutrale Flüssigkeiten		
	Wasser		
	Dampf		
Max. Viskosität	[mm ² /s]	600	
Umgebungstemperatur	[°C]	–10 ... 60	
Mediumtemperatur	[°C]	–40 ... 200	
CE-Zeichen (siehe Konformitätserklärung)	nach EU-Druckgeräte-Richtlinie		

Werkstoffe		
Schrägsitzventile		Werkstoffnummer
1 Gehäuse	Edelstahlguss	1.4408
2 Antriebskopf	Edelstahl	–
3 Spindeldichtung	PTFE	–
Sitzdichtung	PTFE	–
– Werkstoff Hinweis	LABS haltige Stoffe enthalten, RoHS konform	

Schrägsitzventil VZXF

Datenblatt – Edelstahl, Mediumtemperatur –40 ... 200°C

Abmessungen

Download CAD-Daten → www.festo.com

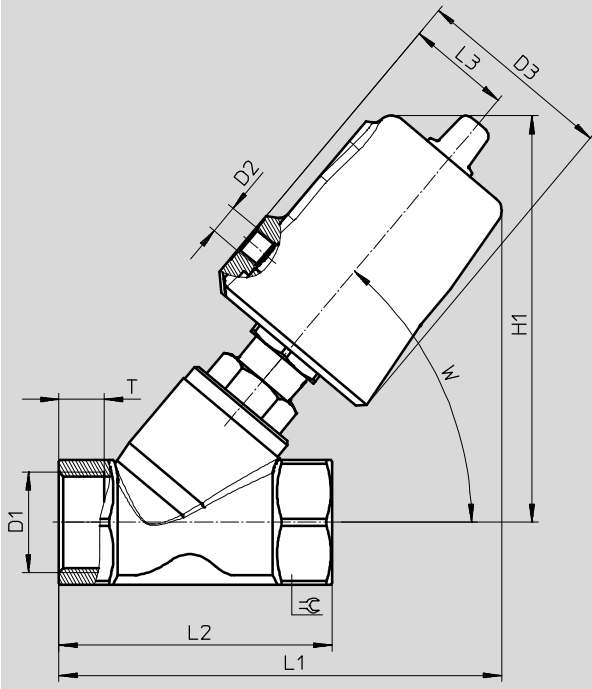

	D1	D2	D3 ∅	H1	L1	L2	L3	T	W	⊖
VZXF-L-...-G12-...-V4V4T-50-...	G1/2	G1/8	62	129	135	65	34	12	50°	27
VZXF-L-...-G34-...-V4V4T-50-...	G3/4		62	130	138	75	34	13		32
VZXF-L-...-G1-...-V4V4T-50-...	G1		62	135	146	90	34	15		42
VZXF-L-...-G1-...-V4V4T-80-...	G1		94	177	184		48			42
VZXF-L-...-G114-...-V4V4T-50-...	G1 1/4		62	151	155	110	34	17		50
VZXF-L-...-G114-...-V4V4T-80-...	G1 1/4		94	183	194		48			50
VZXF-L-...-G112-...-V4V4T-50-...	G1 1/2		62	155	174	120	34	19		55
VZXF-L-...-G112-...-V4V4T-80-...	G1 1/2		94	187	202		48			55
VZXF-L-...-G2-...-V4V4T-50-...	G2		62	167	193	150	34	21		70
VZXF-L-...-G2-...-V4V4T-80-...	G2		94	199	222		48			70

Schrägsitzventil VZXF

FESTO

Datenblatt – Edelstahlguss, Mediumtemperatur –40 ... 200°C

★ Kernprogramm

Bestellangaben Schrägsitzventil VZXF						
	Anschluss Armatur	Durchfluss Kv [m³/h]	Mediums- druck [bar]	Korrosions- beständigkeit KBK ¹⁾	Produkt- gewicht [g]	Teile-Nr. Typ
	G½	3,3	0 ... 40	3	1300	★ 1002513 VZXF-L-M22C-M-B-G12-130-M1-V4V4T-50-40
	G¾	6,5	0 ... 20		1400	★ 1002515 VZXF-L-M22C-M-B-G34-180-M1-V4V4T-50-20
	G1	11	0 ... 10		1600	★ 1002517 VZXF-L-M22C-M-B-G1-240-M1-V4V4T-50-10

Bestellangaben Schrägsitzventil VZXF						
	Anschluss Armatur	Durchfluss Kv [m³/h]	Mediums- druck [bar]	Korrosions- beständigkeit KBK ¹⁾	Produkt- gewicht [g]	Teile-Nr. Typ
	G½	3,8	0 ... 25	3	1300	1002512 VZXF-L-M22C-M-A-G12-130-M1-V4V4T-50-25
	G¾	7,5	0 ... 20		1400	1002514 VZXF-L-M22C-M-A-G34-180-M1-V4V4T-50-20
	G1	12	0 ... 16		1600	1002516 VZXF-L-M22C-M-A-G1-240-M1-V4V4T-50-16
			0 ... 22		3600	1002526 VZXF-L-M22C-M-B-G1-240-M1-V4V4-T-80-22
			0 ... 40		1002525 VZXF-L-M22C-M-A-G1-240-M1-V4V4-T-80-40	
	G1¼	10,7	0 ... 7		2200	1002519 VZXF-L-M22C-M-B-G114-310-M1-V4V4T-50-7
			0 ... 10		3800	1002528 VZXF-L-M22C-M-B-G114-310-M1-V4V4T-80-10
			0 ... 9		2200	1002518 VZXF-L-M22C-M-A-G114-310-M1-V4V4T-50-9
			0 ... 25		3800	1002527 VZXF-L-M22C-M-A-G114-310-M1-V4V4T-80-25
			0 ... 6		2500	1002521 VZXF-L-M22C-M-B-G112-350-M1-V4V4T-50-6
	G1½	17,5	0 ... 7		2500	1002520 VZXF-L-M22C-M-A-G112-350-M1-V4V4T-50-7
			0 ... 8		4300	1002530 VZXF-L-M22C-M-B-G112-350-M1-V4V4T-80-8
			0 ... 20		1002529 VZXF-L-M22C-M-A-G112-350-M1-V4V4T-80-20	
			0 ... 3		3500	1002523 VZXF-L-M22C-M-B-G2-450-M1-V4V4T-50-3
			0 ... 4		1002522 VZXF-L-M22C-M-A-G2-450-M1-V4V4T-50-4	
	G2	19,5	0 ... 5		5400	1002532 VZXF-L-M22C-M-B-G2-450-M1-V4V4T-80-5
			0 ... 12		1002531 VZXF-L-M22C-M-A-G2-450-M1-V4V4T-80-12	

1) Korrosionsbeständigkeitsklasse KBK 3 nach Festo Norm FN 940070
Starke Korrosionsbeanspruchung. Freibewitterung unter gemäßigten korrosiven Bedingungen. Außenliegende sichtbare Teile im direkten Kontakt zur umgebenden industriellen Atmosphäre mit vorrangig funktioneller Anforderung an die Oberfläche.

Schrägsitzventil VZXF

Datenblatt – Edelstahl, Antriebskopf vernickelt

FESTO

Funktion

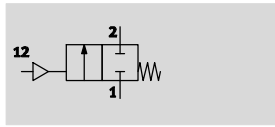

- - Durchfluss Kv
3,5 ... 40 m³/h

- - G¹/₂ ... G2



Allgemeine Technische Daten			
Anschluss Armatur	G ¹ / ₂	G ³ / ₄	G1
Pneumatischer Anschluss	G ¹ / ₈		
Nennweite DN	15	20	25
Nennweite [mm]	13	18	24
Ventilfunktion	2/2 geschlossen monostabil		
Konstruktiver Aufbau	Sitzventil mit Rückstellfeder		
Befestigungsart	Leitungseinbau		
Einbaulage	beliebig		
Strömungsrichtung	nicht reversibel		
Abluftfunktion	nicht drosselbar		
Dichtprinzip	weich		
Rückstellart	mechanische Feder		
Betätigungsart	pneumatisch		
Steuerart	fremdgesteuert		

Anschluss Armatur	G1 ¹ / ₄	G1 ¹ / ₂	G2
Pneumatischer Anschluss	G ¹ / ₈		
Nennweite DN	32	40	50
Nennweite [mm]	31	35	45
Ventilfunktion	2/2 geschlossen monostabil		
Konstruktiver Aufbau	Sitzventil mit Rückstellfeder		
Befestigungsart	Leitungseinbau		
Einbaulage	beliebig		
Strömungsrichtung	nicht reversibel		
Abluftfunktion	nicht drosselbar		
Dichtprinzip	weich		
Rückstellart	mechanische Feder		
Betätigungsart	pneumatisch		
Steuerart	fremdgesteuert		

Schrägsitzventil VZXF

Datenblatt – Edelstahlguss, Antriebskopf vernickelt

FESTO

Betriebs- und Umweltbedingungen						
Anschluss Armatur Variante	G ¹ / ₂ ...-M-A-... ...-M-B-...		G ³ / ₄ ...-M-A-... ...-M-B-...		G1 ...-M-A-... ...-M-B-...	
Nenndruck Armatur PN	40					
Betriebsdruck [bar]	6 ... 10					
Betriebsmedium	Druckluft nach ISO 8573-1:2010 [7:4:4]					
Medium	Dampf					
	Inerte Gase					
	gefilterte Druckluft, Filterfeinheit 200 µm					
	–	Hydrauliköl auf Mineralölbasis	–	Hydrauliköl auf Mineralölbasis	–	Hydrauliköl auf Mineralölbasis
	–	Mineralöl	–	Mineralöl	–	Mineralöl
	–	neutrale Flüssigkeiten	–	neutrale Flüssigkeiten	–	neutrale Flüssigkeiten
–	Wasser	–	Wasser	–	Wasser	
Max. Viskosität [mm ² /s]	600					
Umgebungstemperatur [°C]	–10 ... +60					
Mediumtemperatur [°C]	–40 ... +200					
CE-Zeichen (siehe Konformitätserklärung)	–					

Anschluss Armatur Variante	G1 ¹ / ₄ ...-M-A-... ...-M-B-...		G1 ¹ / ₂ ...-M-A-... ...-M-B-...		G2 ...-M-A-... ...-M-B-...	
Nenndruck Armatur PN	40					
Betriebsdruck [bar]	6 ... 10					
Betriebsmedium	Druckluft nach ISO 8573-1:2010 [7:4:4]					
Medium	Dampf					
	Inerte Gase					
	gefilterte Druckluft, Filterfeinheit 200 µm					
	–	Hydrauliköl auf Mineralölbasis	–	Hydrauliköl auf Mineralölbasis	–	Hydrauliköl auf Mineralölbasis
	–	Mineralöl	–	Mineralöl	–	Mineralöl
	–	neutrale Flüssigkeiten	–	neutrale Flüssigkeiten	–	neutrale Flüssigkeiten
–	Wasser	–	Wasser	–	Wasser	
Max. Viskosität [mm ² /s]	600					
Umgebungstemperatur [°C]	–10 ... +60					
Mediumtemperatur [°C]	–40 ... +200					
CE-Zeichen (siehe Konformitätserklärung)	nach EU-Druckgeräte-Richtlinie					

Werkstoffe			
Schrägsitzventile	... -V4ANT- -V4B2T- ...	Werkstoffnummer
1 Gehäuse	Edelstahlguss		1.4408
2 Antriebskopf	Aluminium vernickelt	Messing vernickelt	–
3 Spindeldichtung	PTFE		–
Sitzdichtung	PTFE		–
– Werkstoff Hinweis	LABS-haltige Stoffe enthalten, RoHS konform		

Schrägsitzventil VZXF

Datenblatt – Edelstahlguss, Antriebskopf vernickelt

Abmessungen

Download CAD-Daten → www.festo.com

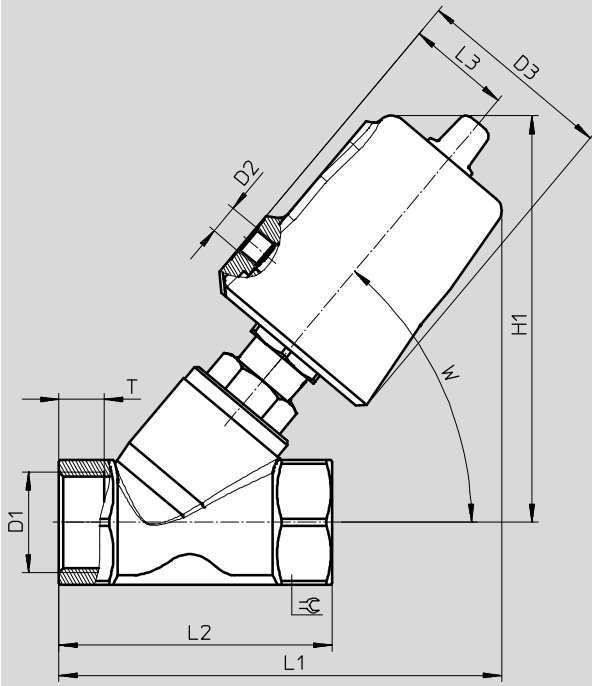

	D1	D2	D3 ∅	H1	L1	L2	L3	T	W	⊖
VZXF-L-...-G12-...-V4B2T-50-...	G½	G⅜	62	128	133	65	34	12	50°	27
VZXF-L-...-G34-...-V4B2T-50-...	G¾		62	128	136,5	75		13		32
VZXF-L-...-G1-...-V4B2T-50-...	G1		62	133	145	90		15		41
VZXF-L-...-G1-...-V4ANT-80-...			94	176,5	183	90	49	15		41
VZXF-L-...-G114-...-V4B2T-50-...	G1¼		62	150	163,5	110	34	17		50
VZXF-L-...-G114-...-V4ANT-80-...			94	183	193	110		17		50
VZXF-L-...-G112-...-V4B2T-50-...	G1½		62	153	172	120		19		55
VZXF-L-...-G112-...-V4ANT-80-...			94	187	202	120		19		55
VZXF-L-...-G2-...-V4B2T-50-...	G2		62	167	193	150		21		70
VZXF-L-...-G2-...-V4ANT-80-...			94	199	221,5	150		49		21

Schrägsitzventil VZXF

Datenblatt – Edelstahlguss, Antriebskopf vernickelt

FESTO

Bestellangaben Schrägsitzventil VZXF						
	Anschluss Armatur	Durchfluss Kv [m³/h]	Mediums- druck [bar]	Korrosions- beständigkeit KBK ¹⁾	Produkt- gewicht [g]	Teile-Nr. Typ
	G1/2	3,3	0 ... 40	2	1300	3539720 VZXF-L-M22C-M-B-G12-130-M1-V4B2T-50-40
		3,8				3539719 VZXF-L-M22C-M-A-G12-130-M1-V4B2T-50-40
	G3/4	6,5	0 ... 20	2	1400	3538842 VZXF-L-M22C-M-B-G34-180-M1-V4B2T-50-20
		7,5				3539745 VZXF-L-M22C-M-A-G34-180-M1-V4B2T-50-20
	G1	11	0 ... 10	2	1600	3539783 VZXF-L-M22C-M-B-G1-240-M1-V4B2T-50-10
		12	0 ... 16	2	1600	3539782 VZXF-L-M22C-M-A-G1-240-M1-V4B2T-50-16
		12	0 ... 22	1	3600	3540198 VZXF-L-M22C-M-B-G1-240-M1-V4ANT-80-22
	G1 1/4	10,7	0 ... 7	2	2200	3539816 VZXF-L-M22C-M-B-G114-310-M1-V4B2T-50-7
		17,5	0 ... 10	1	3800	3540818 VZXF-L-M22C-M-B-G114-310-M1-V4ANT-80-10
		18,5	0 ... 9	2	2200	3539815 VZXF-L-M22C-M-A-G114-310-M1-V4B2T-50-9
		19	0 ... 25	1	3800	3540817 VZXF-L-M22C-M-A-G114-310-M1-V4ANT-80-25
	G1 1/2	17,5	0 ... 6	2	2500	3539927 VZXF-L-M22C-M-B-G112-350-M1-V4B2T-50-6
		25	0 ... 7	2	2500	3539926 VZXF-L-M22C-M-A-G112-350-M1-V4B2T-50-7
		28	0 ... 8	1	4300	3540250 VZXF-L-M22C-M-B-G112-350-M1-V4ANT-80-8
		29	0 ... 20	1	4300	3540248 VZXF-L-M22C-M-A-G112-350-M1-V4ANT-80-20
	G2	19,5	0 ... 3	2	3500	3540146 VZXF-L-M22C-M-B-G2-450-M1-V4B2T-50-3
		34,5	0 ... 4	2	3500	3540145 VZXF-L-M22C-M-A-G2-450-M1-V4B2T-50-4
		39	0 ... 5	1	5400	3540277 VZXF-L-M22C-M-B-G2-450-M1-V4ANT-80-5
43		0 ... 12	1	5400	3540276 VZXF-L-M22C-M-A-G2-450-M1-V4ANT-80-12	

1) Korrosionsbeständigkeitsklasse KBK 1 nach Festo Norm FN 940070

Niedrige Korrosionsbeanspruchung. Trockene Innenraumanwendung bzw. Transport- und Lagerschutz. Gilt auch für Teile hinter Abdeckungen, im nicht sichtbaren Innenbereich, oder Teile die im Anwendungsfall abgedeckt sind (z. B. Antriebszapfen).

2) Korrosionsbeständigkeitsklasse KBK 2 nach Festo Norm FN 940070

Mäßige Korrosionsbeanspruchung. Innenraumanwendung bei der Kondensation auftreten darf. Außenliegende sichtbare Teile mit vorrangig dekorativer Anforderung an die Oberfläche, die in direktem Kontakt zur umgebenden industrietypischen Atmosphäre stehen.

Schrägsitzventil VZXF

Datenblatt – Edelstahl, Vakuumbauart

FESTO

Funktion

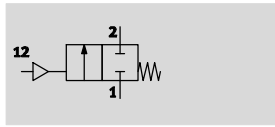

-  - Durchfluss Kv
3,8 ... 43 m³/h

-  - G¹/₂ ... G2



Allgemeine Technische Daten			
Anschluss Armatur	G ¹ / ₂	G ³ / ₄	G1
Pneumatischer Anschluss	G ¹ / ₈		
Nennweite DN	15	20	25
Nennweite [mm]	13	18	24
Ventilfunktion	2/2 geschlossen monostabil		
Konstruktiver Aufbau	Sitzventil mit Rückstellfeder		
Befestigungsart	Leitungseinbau		
Einbaulage	beliebig		
Strömungsrichtung	nicht reversibel		
Abluftfunktion	nicht drosselbar		
Dichtprinzip	weich		
Rückstellart	mechanische Feder		
Betätigungsart	pneumatisch		
Steuerart	fremdgesteuert		

Anschluss Armatur	G1 ¹ / ₄	G1 ¹ / ₂	G2
Pneumatischer Anschluss	G ¹ / ₈		
Nennweite DN	32	40	50
Nennweite [mm]	31	35	45
Ventilfunktion	2/2 geschlossen monostabil		
Konstruktiver Aufbau	Sitzventil mit Rückstellfeder		
Befestigungsart	Leitungseinbau		
Einbaulage	beliebig		
Strömungsrichtung	nicht reversibel		
Abluftfunktion	nicht drosselbar		
Dichtprinzip	weich		
Rückstellart	mechanische Feder		
Betätigungsart	pneumatisch		
Steuerart	fremdgesteuert		

Schrägsitzventil VZXF

Datenblatt – Edelstahlguss, Vakuum Ausführung

FESTO

Betriebs- und Umweltbedingungen						
Anschluss Armatur Variante	G ¹ / ₂ ...-M-A-... ...-M-B-...		G ³ / ₄ ...-M-A-... ...-M-B-...		G1 ...-M-A-... ...-M-B-...	
Nenndruck Armatur PN	40					
Betriebsdruck [bar]	6 ... 10					
Betriebsmedium	Druckluft nach ISO 8573-1:2010 [7:4:4]					
Medium	Inerte Gase					
	gefilterte Druckluft, Filterfeinheit 200 µm					
	–	Hydrauliköl auf Mineralölbasis	–	Hydrauliköl auf Mineralölbasis	–	Hydrauliköl auf Mineralölbasis
	–	Mineralöl	–	Mineralöl	–	Mineralöl
	–	neutrale Flüssigkeiten	–	neutrale Flüssigkeiten	–	neutrale Flüssigkeiten
–	Wasser	–	Wasser	–	Wasser	
Max. Viskosität [mm ² /s]	600					
Umgebungstemperatur [°C]	–10 ... +60					
Mediumtemperatur [°C]	–10 ... +80					
CE-Zeichen (siehe Konformitätserklärung)	–					

Anschluss Armatur Variante	G1 ¹ / ₄ ...-M-A-... ...-M-B-...		G1 ¹ / ₂ ...-M-A-... ...-M-B-...		G2 ...-M-A-... ...-M-B-...	
Nenndruck Armatur PN	40					
Betriebsdruck [bar]	6 ... 10					
Betriebsmedium	Druckluft nach ISO 8573-1:2010 [7:4:4]					
Medium	Inerte Gase					
	gefilterte Druckluft, Filterfeinheit 200 µm					
	–	Hydrauliköl auf Mineralölbasis	–	Hydrauliköl auf Mineralölbasis	–	Hydrauliköl auf Mineralölbasis
	–	Mineralöl	–	Mineralöl	–	Mineralöl
	–	neutrale Flüssigkeiten	–	neutrale Flüssigkeiten	–	neutrale Flüssigkeiten
–	Wasser	–	Wasser	–	Wasser	
Max. Viskosität [mm ² /s]	600					
Umgebungstemperatur [°C]	–10 ... +60					
Mediumtemperatur [°C]	–10 ... +80					
CE-Zeichen (siehe Konformitätserklärung)	nach EU-Druckgeräte-Richtlinie					

Schrägsitzventil VZXF

Datenblatt – Edelstahlguss, Vakuum Ausführung

Werkstoffe			
Schrägsitzventile	...-V4ANV-...	...-V4B2V-...	Werkstoffnummer
1 Gehäuse	Edelstahlguss		1.4408
2 Antriebskopf	Aluminium vernickelt	Messing vernickelt	-
3 Spindeldichtung	FPM		-
Sitzdichtung	FPM		-
- Werkstoff Hinweis	LABS-haltige Stoffe enthalten, RoHS konform		

Abmessungen

Download CAD-Daten → www.festo.com

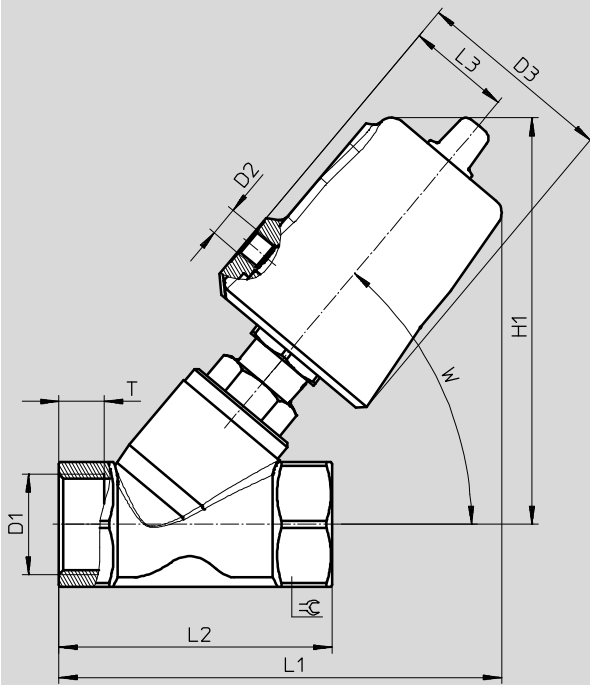

	D1	D2	D3 ∅	H1	L1	L2	L3	T	W	⊙
VZXF-L-...-G12-...-V4B2V-50-...	G1/2	G1/8	62	112	119	65	34	12	50°	27
VZXF-L-...-G34-...-V4B2V-50-...	G3/4		62	118	126,5	75	34	13		32
VZXF-L-...-G1-...-V4B2V-50-...	G1		62	121,5	135	90	34	15		41
VZXF-L-...-G1-...-V4ANV-80-...			94	169	176	90	49	15		41
VZXF-L-...-G114-...-V4B2V-50-...	G1 1/4		62	142,5	156,5	110	34	17		50
VZXF-L-...-G114-...-V4ANV-80-...			94	177	188	110	49	17		50
VZXF-L-...-G112-...-V4B2V-50-...	G1 1/2		62	146	165	120	34	19		55
VZXF-L-...-G112-...-V4ANV-80-...			94	181	197	120	49	19		55
VZXF-L-...-G2-...-V4ANV-80-...	G2		94	193	216,5	150	49	21		70

Schrägsitzventil VZXF

Datenblatt – Edelstahlglass, Vakuum Ausführung

FESTO

Bestellangaben Schrägsitzventil VZXF						
	Anschluss Armatur	Durchfluss Kv [m ³ /h]	Mediums- druck [bar]	Korrosions- beständigkeit KBK ¹⁾	Produkt- gewicht [g]	Teile-Nr. Typ
	G1/2	3,8	-0,9	2	1300	3536502 VZXF-L-M22C-M-A-G12-130-V4B2V-50-V
	G3/4	7,5		2	1400	3536650 VZXF-L-M22C-M-A-G34-180-V4B2V-50-V
	G1	12		2	1600	3536659 VZXF-L-M22C-M-A-G34-180-V4B2V-50-V
				1	3600	3536677 VZXF-L-M22C-M-A-G1-240-V4ANV-80-V
	G1 1/4	18,5		2	2200	3536686 VZXF-L-M22C-M-A-G114-310-V4B2V-50-V
				1	3800	3536711 VZXF-L-M22C-M-A-G114-310-V4ANV-80-V
	G1 1/2	25		2	2500	3536717 VZXF-L-M22C-M-A-G112-350-V4B2V-50-V
				1	4300	3536771 VZXF-L-M22C-M-A-G112-350-V4ANV-80-V
	G2	43		1	5400	3536786 VZXF-L-M22C-M-A-G2-450-V4ANV-80-V

1) Korrosionsbeständigkeitsklasse KBK 1 nach Festo Norm FN 940070

Niedrige Korrosionsbeanspruchung. Trockene Innenraumanwendung bzw. Transport- und Lagerschutz. Gilt auch für Teile hinter Abdeckungen, im nicht sichtbaren Innenbereich, oder Teile die im Anwendungsfall abgedeckt sind (z. B. Antriebszapfen).

2) Korrosionsbeständigkeitsklasse KBK 2 nach Festo Norm FN 940070

Mäßige Korrosionsbeanspruchung. Innenraumanwendung bei der Kondensation auftreten darf. Außenliegende sichtbare Teile mit vorrangig dekorativer Anforderung an die Oberfläche, die in direktem Kontakt zur umgebenden industrietypischen Atmosphäre stehen.

Schrägsitzventil VZXF

Datenblatt – Edelstahlguss mit EX-Zulassung

FESTO

Funktion

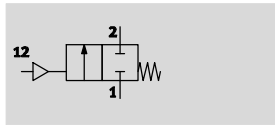

- - Durchfluss Kv
3,3 ... 34,5 m³/h

- - G¹/₂ ... G2



Allgemeine Technische Daten			
Anschluss Armatur	G ¹ / ₂	G ³ / ₄	G1
Pneumatischer Anschluss	G ¹ / ₈		
Nennweite DN	15	20	25
Nennweite [mm]	13	18	24
Ventilfunktion	2/2 geschlossen monostabil		
Konstruktiver Aufbau	Sitzventil mit Rückstellfeder		
Befestigungsart	Leitungseinbau		
Einbaulage	beliebig		
Strömungsrichtung	nicht reversibel		
Abluftfunktion	nicht drosselbar		
Dichtprinzip	weich		
Rückstellart	mechanische Feder		
Betätigungsart	pneumatisch		
Steuerart	fremdgesteuert		

Anschluss Armatur	G1 ¹ / ₄	G1 ¹ / ₂	G2
Pneumatischer Anschluss	G ¹ / ₈		
Nennweite DN	32	40	50
Nennweite [mm]	31	35	45
Ventilfunktion	2/2 geschlossen monostabil		
Konstruktiver Aufbau	Sitzventil mit Rückstellfeder		
Befestigungsart	Leitungseinbau		
Einbaulage	beliebig		
Strömungsrichtung	nicht reversibel		
Abluftfunktion	nicht drosselbar		
Dichtprinzip	weich		
Rückstellart	mechanische Feder		
Betätigungsart	pneumatisch		
Steuerart	fremdgesteuert		

Schrägsitzventil VZXF

Datenblatt – Edelstahlguss mit EX-Zulassung

FESTO

Betriebs- und Umweltbedingungen						
Anschluss Armatur Variante	G ¹ / ₂ ...-M-A-... ...-M-B-...		G ³ / ₄ ...-M-A-... ...-M-B-...		G1 ...-M-A-... ...-M-B-...	
Nenndruck Armatur PN	40					
Betriebsdruck [bar]	6 ... 10					
Betriebsmedium	Druckluft nach ISO 8573-1:2010 [7:4:4]					
Medium	Dampf					
	Inerte Gase					
	gefilterte Druckluft, Filterfeinheit 200 µm					
	–	Hydrauliköl auf Mineralölbasis	–	Hydrauliköl auf Mineralölbasis	–	Hydrauliköl auf Mineralölbasis
	–	Mineralöl	–	Mineralöl	–	Mineralöl
	–	neutrale Flüssigkeiten	–	neutrale Flüssigkeiten	–	neutrale Flüssigkeiten
–	Wasser	–	Wasser	–	Wasser	
Max. Viskosität [mm ² /s]	600					
Umgebungstemperatur [°C]	–10 ... +60					
Mediumtemperatur [°C]	–40 ... +200					
ATEX-Kategorie Gas	II 2G					
Ex-Zündschutzart Gas	c TX X					
ATEX-Kategorie Staub	II 2D					
Ex-Zündschutzart Staub	c TX X					
Ex-Umgebungstemperatur	–10°C ≤ Ta ≤ +60°C					
CE-Zeichen (siehe Konformitätserklärung)	nach EU-Ex-Schutz-Richtlinie (ATEX)					

Anschluss Armatur Variante	G1 ¹ / ₄ ...-M-A-... ...-M-B-...		G1 ¹ / ₂ ...-M-A-... ...-M-B-...		G2 ...-M-A-... ...-M-B-...	
Nenndruck Armatur PN	40					
Betriebsdruck [bar]	6 ... 10					
Betriebsmedium	Druckluft nach ISO 8573-1:2010 [7:4:4]					
Medium	Dampf					
	Inerte Gase					
	gefilterte Druckluft, Filterfeinheit 200 µm					
	–	Hydrauliköl auf Mineralölbasis	–	Hydrauliköl auf Mineralölbasis	–	Hydrauliköl auf Mineralölbasis
	–	Mineralöl	–	Mineralöl	–	Mineralöl
	–	neutrale Flüssigkeiten	–	neutrale Flüssigkeiten	–	neutrale Flüssigkeiten
–	Wasser	–	Wasser	–	Wasser	
Max. Viskosität [mm ² /s]	600					
Umgebungstemperatur [°C]	–10 ... +60					
Mediumtemperatur [°C]	–40 ... +200					
ATEX-Kategorie Gas	II 2G					
Ex-Zündschutzart Gas	c TX X					
ATEX-Kategorie Staub	II 2D					
Ex-Zündschutzart Staub	c TX X					
Ex-Umgebungstemperatur	–10°C ≤ Ta ≤ +60°C					
CE-Zeichen (siehe Konformitätserklärung)	nach EU-Druckgeräte-Richtlinie nach EU-Ex-Schutz-Richtlinie (ATEX)					

Schrägsitzventil VZXF

Datenblatt – Edelstahlguss mit EX-Zulassung

Werkstoffe		
Schrägsitzventile		Werkstoffnummer
1 Gehäuse	Edelstahlguss	1.4408
2 Antriebskopf	Edelstahl	–
3 Spindeldichtung	PTFE	–
Sitzdichtung	PTFE	–
– Werkstoff Hinweis	LABS-haltige Stoffe enthalten, RoHS konform	

Abmessungen

Download CAD-Daten → www.festo.com

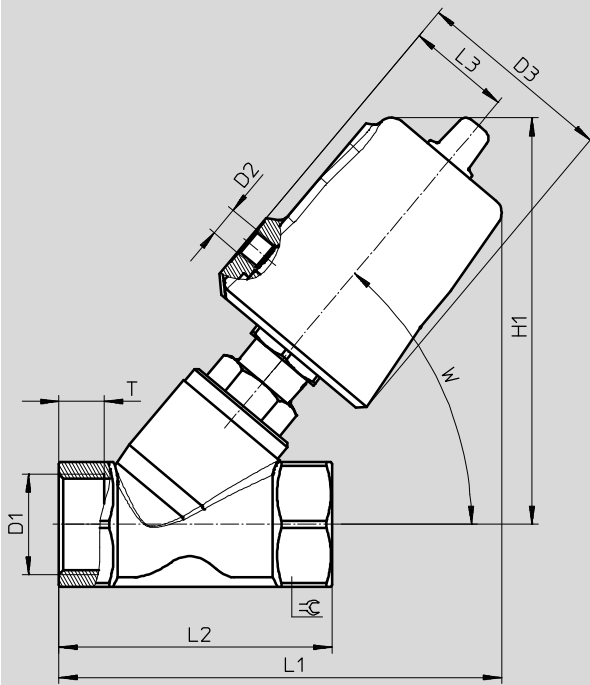

	D1	D2	D3 ∅	H1	L1	L2	L3	T	W	↻
VZXF-L-...-G12-...-V4V4T-50-...	G½	G⅛	62	129	135	65	34	12	50°	27
VZXF-L-...-G34-...-V4V4T-50-...	G¾			130	138	75		13		32
VZXF-L-...-G1-...-V4V4T-50-...	G1			135	146	90		15		42
VZXF-L-...-G114-...-V4V4T-50-...	G1¼			151	155	110		17		50
VZXF-L-...-G112-...-V4V4T-50-...	G1½			155	174	120		19		55
VZXF-L-...-G2-...-V4V4T-50-...	G2			167	193	150		21		70

Schrägsitzventil VZXF

Datenblatt – Edelstahlguss mit EX-Zulassung

FESTO

Bestellangaben Schrägsitzventil VZXF						
	Anschluss Armatur	Durch- fluss Kv [m³/h]	Mediums- druck [bar]	Korrosions- beständigkeit KBK ¹⁾	Produkt- gewicht [g]	Teile-Nr. Typ
	G½	3,3	0 ... 40	3	1300	3539723 VZXF-L-M22C-M-B-G12-130-M1-V4V4T-50-40-EX4
		3,8				3539024 VZXF-L-M22C-M-A-G12-130-M1-V4V4T-50-40-EX4
	G¾	6,5	0 ... 20		1400	3539749 VZXF-L-M22C-M-B-G34-180-M1-V4V4T-50-20-EX4
		7,5				3539748 VZXF-L-M22C-M-A-G34-180-M1-V4V4T-50-20-EX4
	G1	11	0 ... 10		1600	3539787 VZXF-L-M22C-M-B-G1-240-M1-V4V4T-50-10-EX4
		12	0 ... 16			3539786 VZXF-L-M22C-M-A-G1-240-M1-V4V4T-50-16-EX4
	G1¼	10,7	0 ... 7		2200	3539820 VZXF-L-M22C-M-B-G114-310-M1-V4V4T-50-7-EX4
		18,5	0 ... 9			3539819 VZXF-L-M22C-M-A-G114-310-M1-V4V4T-50-9-EX4
	G1½	17,5	0 ... 6		2500	3539931 VZXF-L-M22C-M-B-G112-350-M1-V4V4T-50-6-EX4
		25	0 ... 7			3539930 VZXF-L-M22C-M-A-G112-350-M1-V4V4T-50-7-EX4
	G2	19,5	0 ... 3		3500	3540148 VZXF-L-M22C-M-B-G2-450-M1-V4V4T-50-3-EX4
		34,5	0 ... 4			3540147 VZXF-L-M22C-M-A-G2-450-M1-V4V4T-50-4-EX4

1) Korrosionsbeständigkeitsklasse KBK 3 nach Festo Norm FN 940070

Starke Korrosionsbeanspruchung. Freibewitterung unter gemäßigten korrosiven Bedingungen. Außenliegende sichtbare Teile im direkten Kontakt zur umgebenden industriellen Atmosphäre mit vorrangig funktioneller Anforderung an die Oberfläche.